

TERA

ZAUN- UND SICHTSCHUTZ ZUBEHÖR

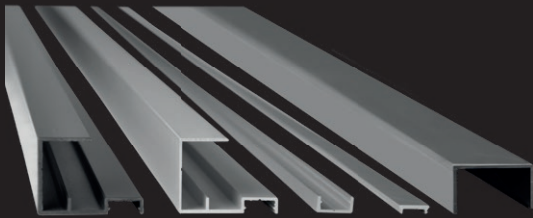

Das **TERA** Zaun- und Sichtschutzzubehör ermöglicht eine einfache und schnelle Herstellung von individuell angefertigten Zäunen, Wind- und Sichtschutzelementen.

Mit dem **Pfosten-Anschlussprofil** TERA PA wird ein edler Übergang von der Zaunfüllung zum Pfosten (Zaunsteher) hergestellt.

Die Zaunfüllungen wie z.B. Rhombusleisten oder Glattkantbretter werden in das Pfosten-Anschlussprofil eingeschoben und fixiert. Durch die großzügige Aufnahme werden Schnittkanten oder Längenunterschiede im Zuschnitt überdeckt.

Für rhombusförmige Zaunfüllungen können verschieden große Distanzhalter (FUGO 5 | 8 | 12 mm) zwischen den Zaunfüllungen mitintegriert werden - von Blickdichter bis offener Gestaltung.

Das schlank ausgeführte **Stabilisationsprofil** TERA SP wird zwischen den Pfosten angebracht und stabilisiert die Zaunfüllungen gegen ein Verdrehen.

Das **Abdeckprofil** TERA AP überdeckt die rückseitigen Verschraubungen und verleiht dem System eine edle Optik.

Das **Abschlussprofil** TERA ASP überdeckt das oberste Zaunfüllungsbrett, sorgt für einen optisch perfekten Abschluss und gibt einen zusätzlichen konstruktiven Schutz. Mit dem optionalen Verlängerungs-Set kann das Abschlussprofil bei Bedarf sehr einfach verlängert werden.

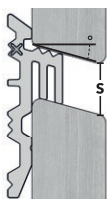

| | Sichtfuge (S) | | |
|----------------|---------------|-------------|-------------|
| | 15° Rhombus | 25° Rhombus | 30° Rhombus |
| FUGO 5 | ≈ 5 mm | ≈ 6 mm | ≈ 7 mm |
| FUGO 8 | ≈ 9 mm | ≈ 10 mm | ≈ 11 mm |
| FUGO 12 | ≈ 13 mm | ≈ 14 mm | ≈ 15 mm |

optionales Zubehör

| FUGO Distanzhalter (VPE für ein Zaunfeld) | | |
|---|--------|-----------|
| Beschreibung | VPE | Art. Nr. |
| FUGO 5 | 60 STK | 016003000 |
| FUGO 8 | 60 STK | 016103000 |
| FUGO 12 | 60 STK | 016203000 |

| TERA-SET (für ein Zaunfeld) | | |
|-----------------------------|-------|-----------|
| Beschreibung | VPE | Art. Nr. |
| 19-23 mm RAL 7016 | 1 SET | 037300000 |
| 19-23 mm Eloxiert E6/EV1 | 1 SET | 037200000 |
| 24-27 mm RAL 7016 | 1 SET | 037500000 |
| 24-27 mm Eloxiert E6/EV1 | 1 SET | 037400000 |

optionales Zubehör

| Verlängerungs-Set (für TERA ASP) | | |
|--|-------|--|
| Verlängerungs-SET inkl. Blindnieten Alu + RAL 7016 | 1 STK | |
| Abschlussprofil L 1.800 mm ASP 19-23 Eloxiert E6/EV1 oder RAL 7016 | 1 STK | |
| Abschlussprofil L 1.800 mm ASP 24-27 Eloxiert E6/EV1 oder RAL 7016 | 1 STK | |



SET-PACKUNG

Für ein Zaunfeld H 1.800xB 1.800 mm | 3,24m²
 2 Stk. Pfosten-Anschlussprofil
 10 Stk. UNIA 4,2x28mm + 100 Stk. UNIA 4,2x17 oder 22mm
 2 Stk. Stabilisationsprofil + 100 Stk. UNIA 4,2x17 oder 22mm
 4 Stk. Abdeckprofil
 1 Stk. Abschlussprofil + 1 Stk. Montageanleitung

Pfosten-Anschlussprofil mit schlankem Design für eine edle Optik

Abdeckprofil für Schraubkanal

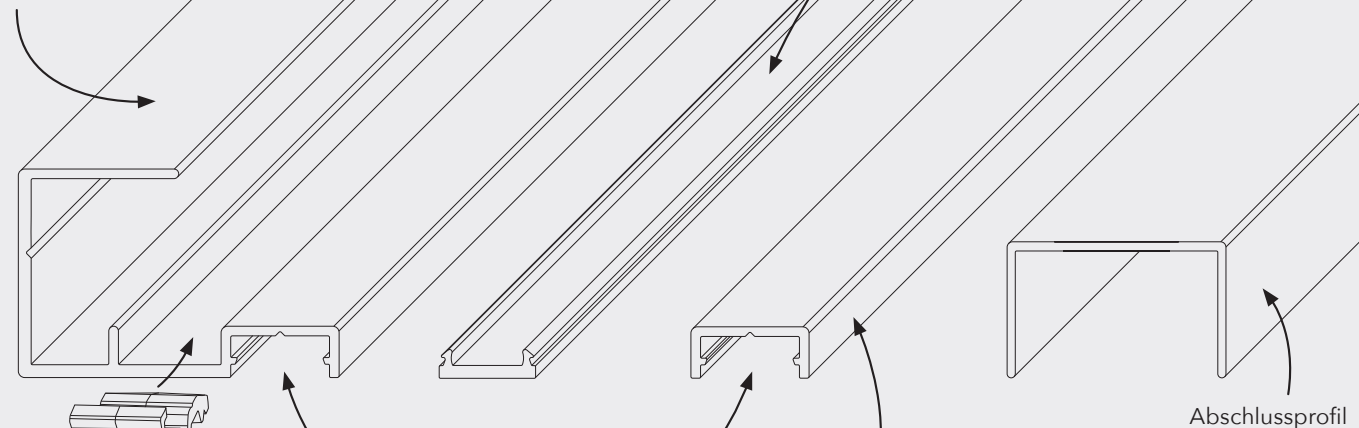

Einschubkanal für FUGO Distanzhalter

Schraubkanal mit integrierter V-Nut Schraubenführung

Stabilisationsprofil mit schlankem Design

Abschlussprofil

E6 EV1
RAL 7016

Hochwertige eloxierte oder pulverbeschichtete Oberfläche

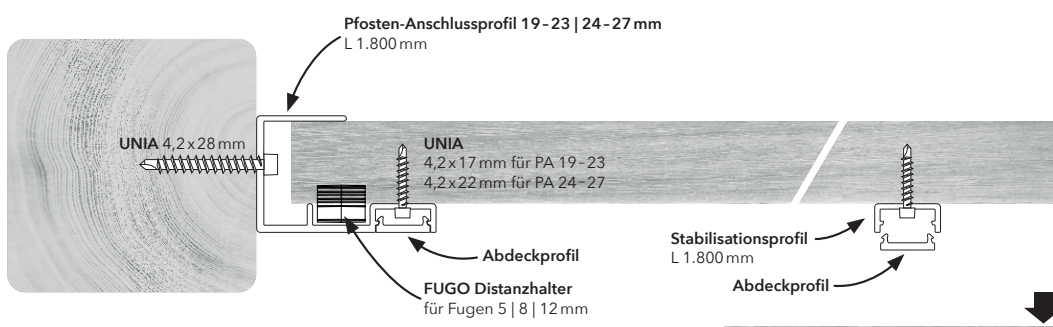

DOWNLOADS

Montage

Datenblatt

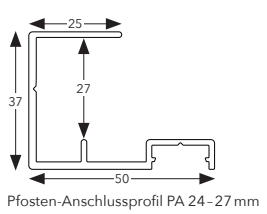
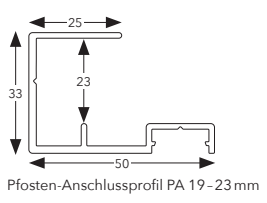
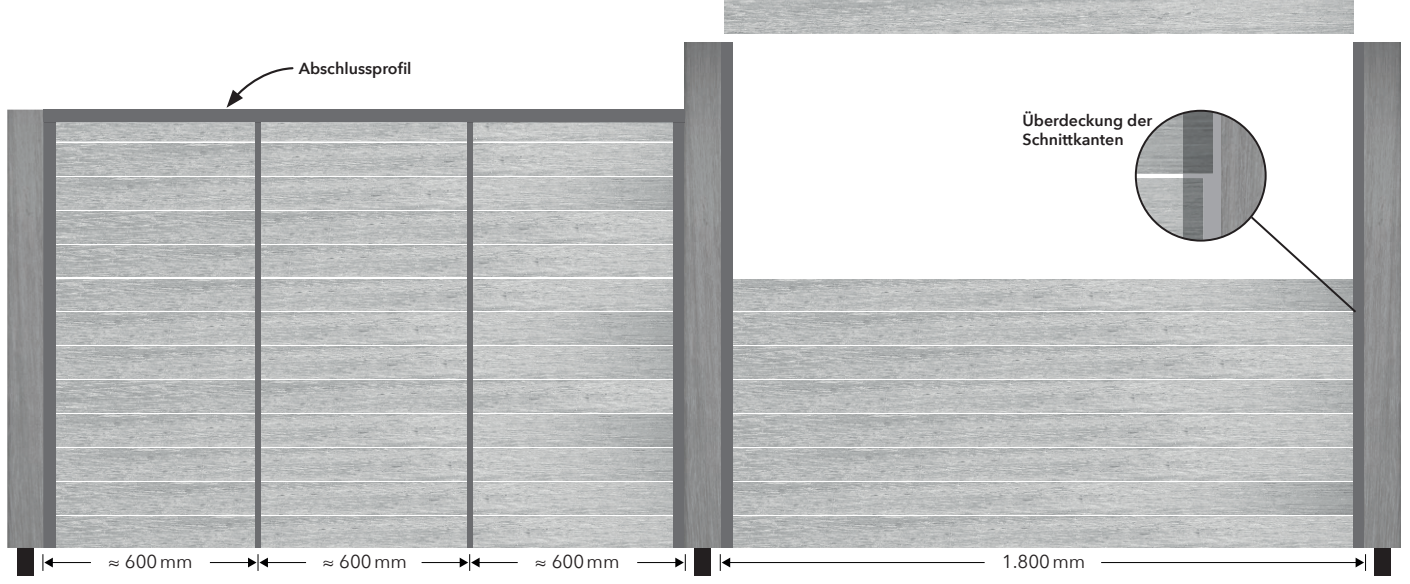

| ÜBERBLICK | TERA PA Pfosten-Anschlussprofil | TERA SP Stabilisationsprofil | TERA AP Abdeckprofil | TERA ASP Abschlussprofil |
|---------------------|--|---|---|--|
| Abmessungen: | Länge 1.800 mm PA 19-23 für Zaunfüllung von 19-23 mm PA 24-27 für Zaunfüllung von 24-27 mm | Länge 1.800 mm Breite 18 mm Höhe 8 mm | Länge 1.800 mm Breite 15 mm Höhe 4,5 mm | Länge 1.800 mm für PA 19-23 für PA 24-27 |
| Material: | Aluminium EN AW 6060 | | | |
| Oberfläche: | Silber Eloxier E6/EV1 oder Pulverbeschichtet RAL 7016 | | | |
| Zubehör: | FUGO Distanzhalter 5 8 12 mm für Rhombusleisten | | Verlängerungs-Set für Zaunbreiten über 1.800 mm | |